

Sonderbord Bushaltestelle

Rampenstein, Rampe 3,00m, Stein 2

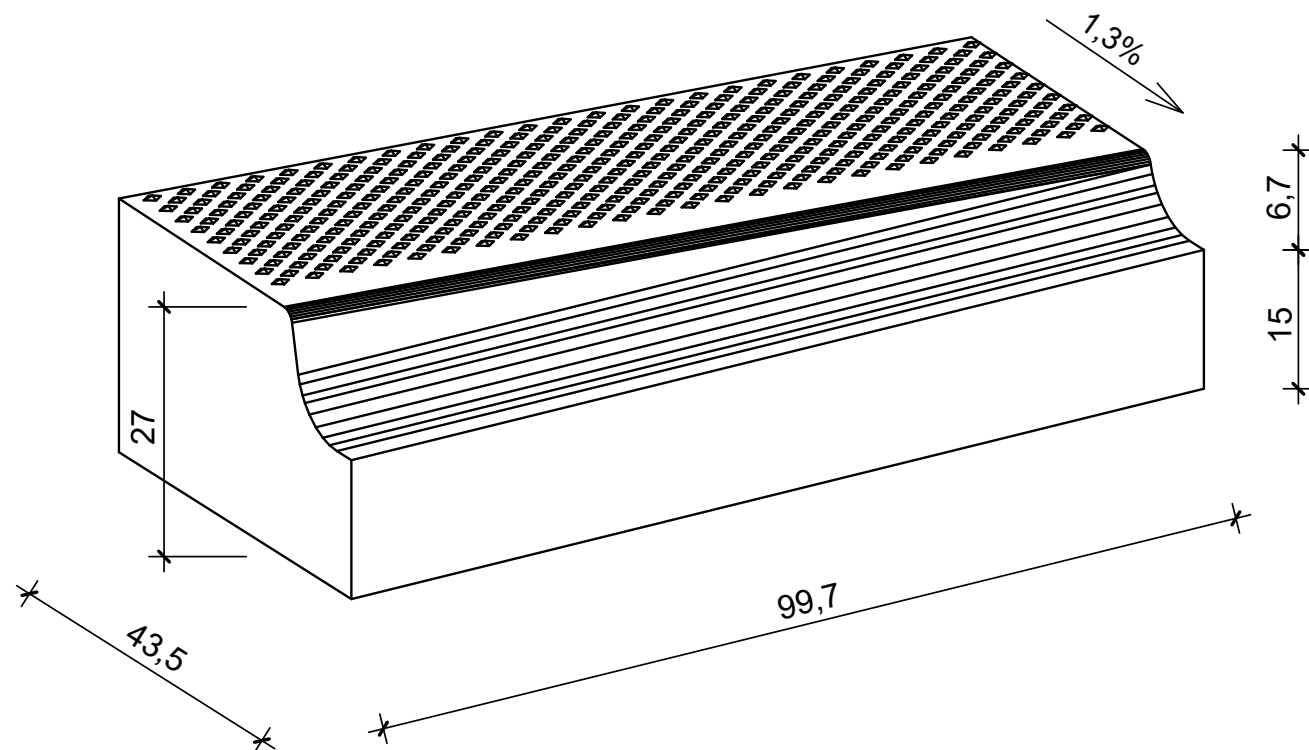
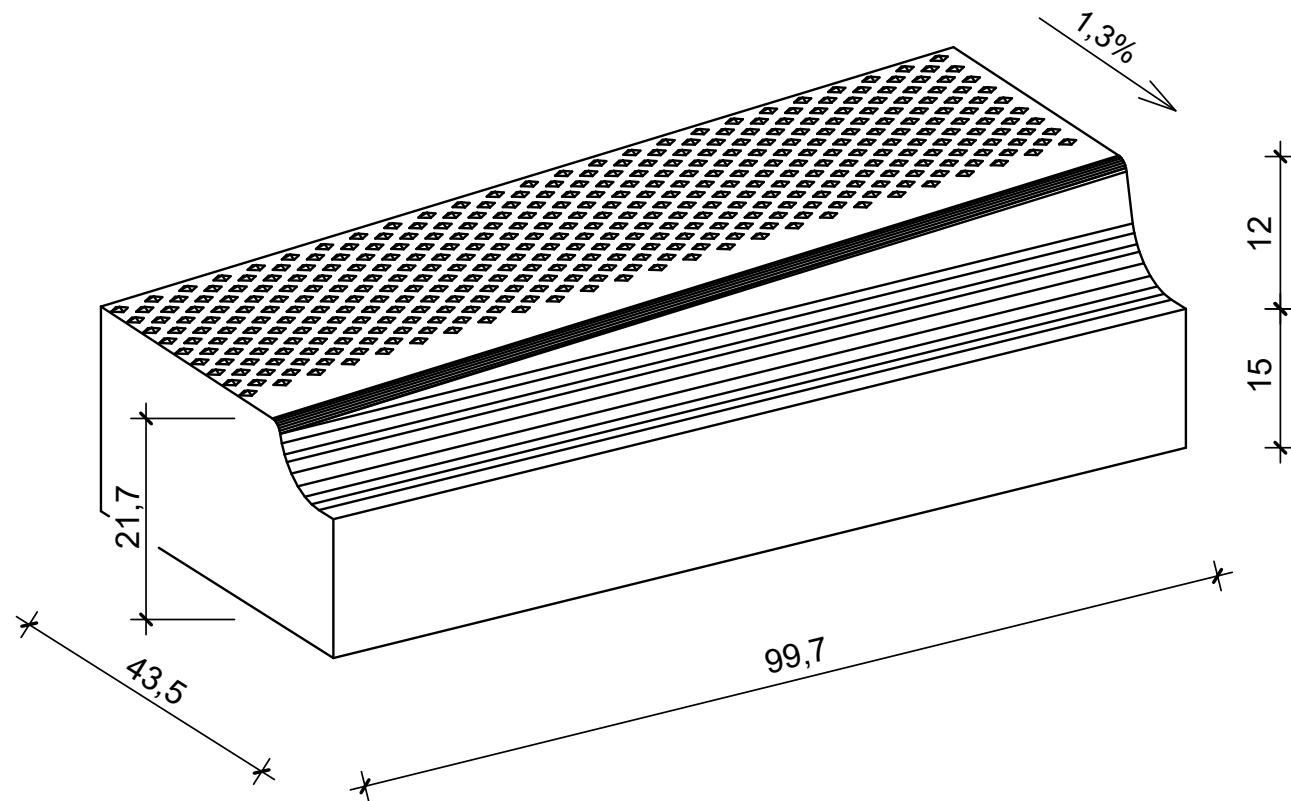

Benennung	Artikel-Nr.	Gewicht
Sonderbord, Rampe links betongrau hell, L/B/H= 100/43,5/27-22cm	VBB0150-R2L	235,00 Kg
Sonderbord, Rampe rechts betongrau hell, L/B/H= 100/43,5/27-22cm	VBB0150-R2R	235,00 Kg

Zeichnungen sind Systemdarstellungen!