

Sonderbord Bushaltestelle

Rampenstein, Rampe 3,00m, Stein 3 auf 1cm über OKF

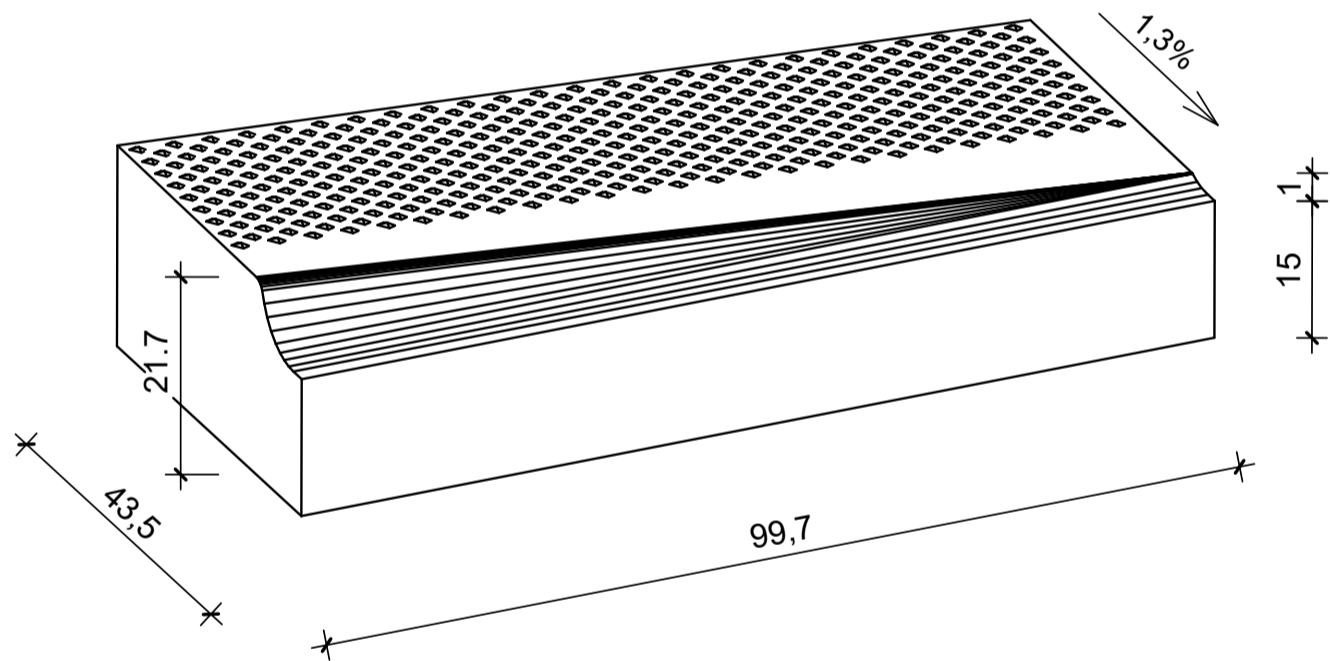
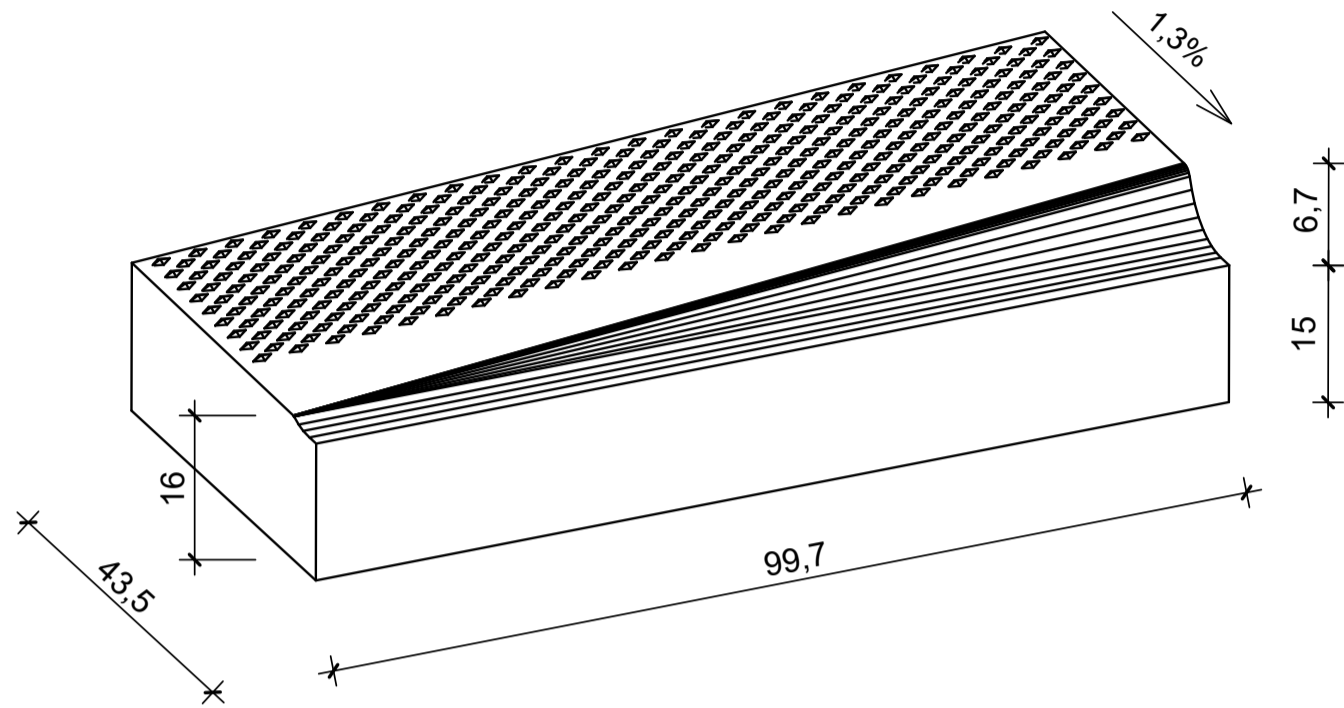

Benennung	Artikel-Nr.	Gewicht
Sonderbord, Rampe links betongrau hell, L/B/H= 100/43,5/22-16cm	VBB0150-R4L	192,00 Kg
Sonderbord, Rampe rechts betongrau hell, L/B/H= 100/43,5/22-16cm	VBB0150-R4R	192,00 Kg

Zeichnungen sind Systemdarstellungen!