

# Sonderbord Bushaltestelle

Übergang EH21 auf EH18

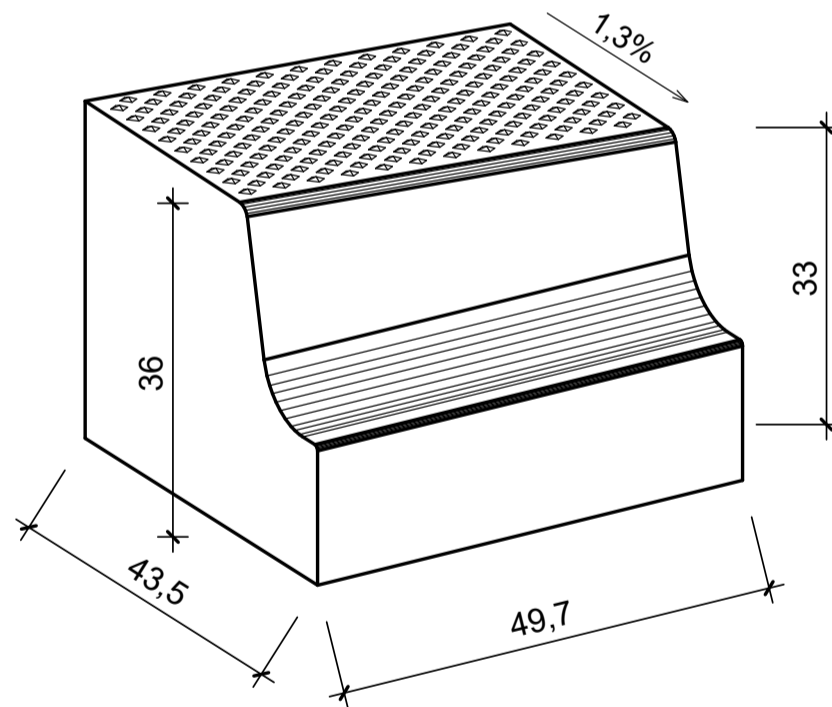
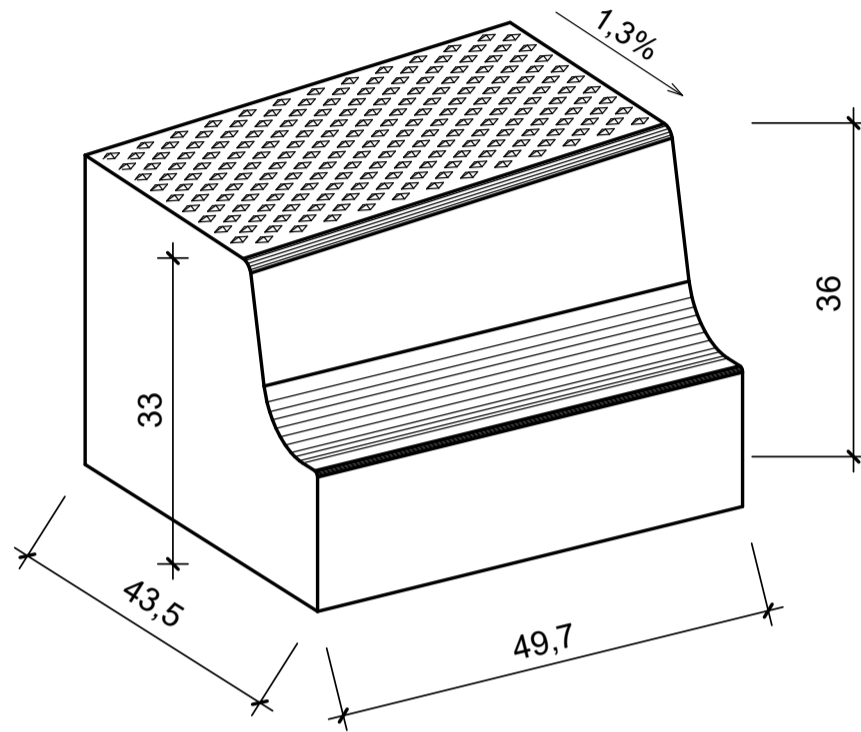

Benennung	Artikel-Nr.	Gewicht
Übergang EH21 auf EH18, links betongrau hell, L/B/H= 50/43,5/36-33cm	VBB0550-R1L	152,00 Kg
Übergang EH21 auf EH18, rechts betongrau hell, L/B/H= 50/43,5/36-33cm	VBB0550-R1R	152,00 Kg

Zeichnungen sind Systemdarstellungen!